

## VÁLVULA DE ESCOAMENTO

Desmonte a válvula retirando o parafuso. Aplique a massa de vedação montando-a no lavatório.

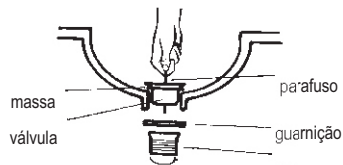
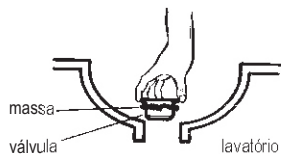

Coloque a porca e a guarnição pela parte inferior do lavatório, fixando-a com o parafuso.

Aperte o parafuso utilizando uma chave de fenda adequada.

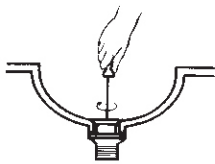

## Manutenção e Conservação

**LIMPEZA DO AREJADOR:**  
Desrosqueie o arejador manualmente



Retire o dispersor da capa metálica e lave ambos em água corrente.

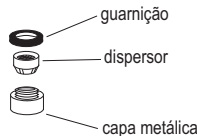

**LIMPEZA DO ACABAMENTO:**  
Limpe periodicamente, pelo menos uma vez por semana apenas com pano macio, água e sabão neutro. Não use palha de aço, sapólio ou produtos químicos.

## Funcionamento e uso

Utilizado para misturar água quente e fria no lavatório. Para uma perfeita vedação, gire a cruzeta.

## Composição Básica

Ligas de Cobre (Bronze e Latão), Plásticos de Engenharia e Elastômeros.

A Deca se reserva o direito de alterar os produtos deste manual, sem prévio aviso

## Certificado de Garantia

Os metais e louças sanitários DECA, produzidos dentro dos mais avançados padrões de tecnologia e qualidade, incorporando a experiência e a tradição de mais de meio século, são garantidos durante 10 anos, a partir da data de aquisição, comprovada mediante apresentação da nota fiscal de compra.

Adicionalmente a garantia de 10 anos, a DECA oferece a cobertura dos custos de mão de obra dos serviços executados pela rede de Serviço Autorizado DECA, durante o primeiro ano de vigência desta garantia.

Esta garantia aplica-se exclusivamente a produtos adquiridos a partir de 1995, sendo que a responsabilidade do fabricante restringe-se unicamente ao produto.

A presente garantia não será aplicada nas seguintes situações:

- Danos sofridos pelo produto em consequência de quedas acidentais, maus tratos, manuseio inadequado, instalação incorreta e erros de especificação;
- Danos causados aos acabamentos por limpeza inadequada (produtos químicos, solventes, abrasivos do tipo saponáceo, palha de aço, esponja dupla face);
- Peças que apresentem desgaste natural pelo uso regular, tais como: vedantes, gaxetas, anéis de vedação, guarnições, cunhas, mecanismos de vedação;
- Produtos que foram reparados por pessoas não autorizadas pelo Serviço Autorizado DECA;
- Aplicação de peças não originais ou inadequadas, ou ainda adaptação de peças adicionais sem autorização prévia do fabricante;
- Produtos instalados em locais onde a água é considerada não potável ou contenha impurezas e substâncias estranhas à mesma, que ocasionem mau funcionamento do produto;
- Objetos estranhos no interior do produto que prejudiquem ou impossibilitem o seu funcionamento.
- Produtos instalados para USO PÚBLICO, que terão os períodos de garantia reduzidos em 50%.

Ocorrendo eventual necessidade de manutenção em seu produto, utilize a rede de Postos de Serviço Autorizado DECA, ou contate nossos outros serviços para quaisquer esclarecimentos.

Este Certificado é válido em todo o Território Nacional.

DURATEX S.A.

Escritório Comercial: R. Comendador Souza, 57  
Fone: 55(11) 3874-1600 - CEP 05037-090 - São Paulo - SP  
Fábrica I: R. Comendador Souza, 135 - São Paulo - SP  
CNPJ: 97.837.181/0018-95 - Inscr. Est.: 148.716.568.114  
Fábrica II: Av. Antonio Frederico Ozanan, 12000  
CEP: 13213-030 - Jundiaí - SP - CNPJ: 97.837.181/0021-90  
Inscr. Est.: 407.468.347.118  
Indústria Brasileira

**ATENDIMENTO AO CONSUMIDOR**

Ligue Grátis: 0800-011-7073

Visite Nosso Site: [www.deca.com.br](http://www.deca.com.br)

## MISTURADOR DE PAREDE PARA LAVATÓRIO 1878

deca

FOLHETO DE INSTRUÇÕES

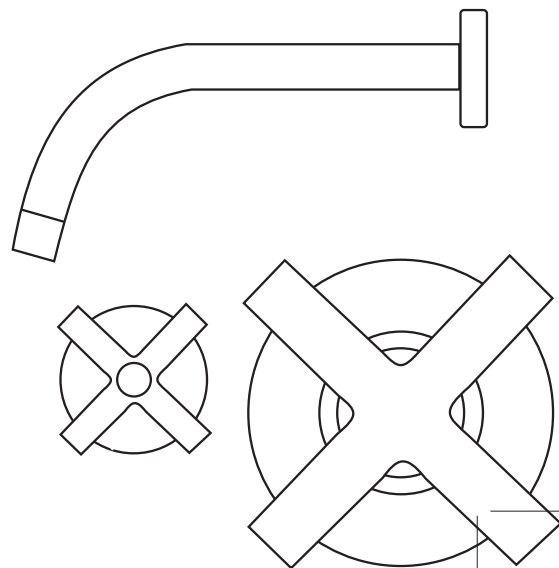

## Instalação

1

Observe a altura recomendada para a instalação do misturador.

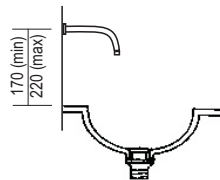

Conecte o corpo nos pontos de água quente e fria, utilizando união DN 15 de 1/2" ( não acompanha o produto).



3

Na instalação do corpo, observe a faixa de embutimento indicada na capa protetora.

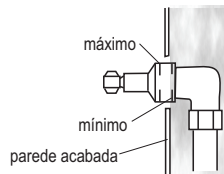

2

Para as linhas Revival C68 e Axis C73, rosqueie a rabeta postiça, utilizando fita veda-rosca. Em seguida faça a regulagem da bica, rosqueando-a.

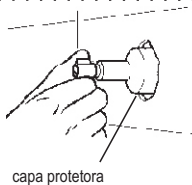
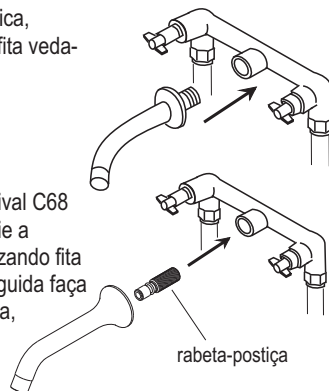

6

Retire a capa protetora e monte o sobre-castelo.

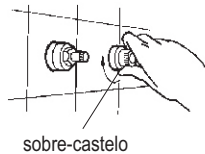

5

Para testar o encanamento, utilize a borboleta da capa protetora

8

Caso a canopla não esteja totalmente fixa, corte a porca canopla de modo que fique rente à canopla

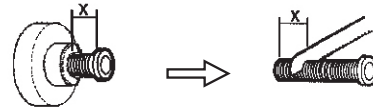

suplemento de canopla

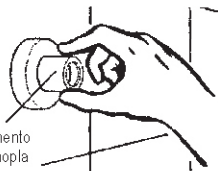

Rosqueie o suplemento de canopla

9

Em seguida, coloque a canopla no corpo e rosqueie a porca canopla

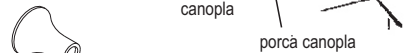

Para a Linha Revival somente rosquear a canopla. Caso a canopla fique alta, cortar o sobre-castelo. (Em seguida, passe para instrução 10).

7 10

Encaixe o prolongador mais adequado

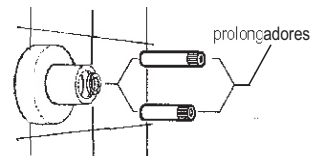

Obs.: A linha Revival utiliza apenas um prolongador.

Rosqueie o parafuso de fixação para fixar o prolongador (corte-o se for necessário)

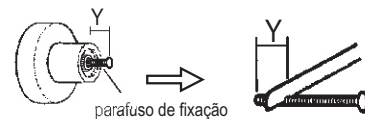

12

Fixe a cruzeta apertando o parafuso lateral com a chave sextavada que acompanha o produto. (somente linhas Duna Clássica e Izy Plus)



Para linha Revival, utilize uma chave de fenda.

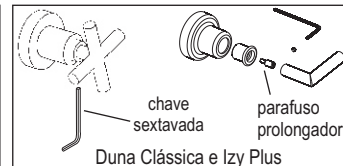

Duna Clássica e Izy Plus

11