

INSTALAÇÃO DO SUPORTE DA DUCHA

Marque a posição de maior conveniência, observando que o flexível não encoste no piso. Faça dois furos com broca de 6mm e coloque as buchas.

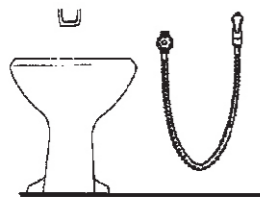

Coloque o parafuso superior com folga para permitir o encaixe do suporte. Em seguida posicione o suporte, fixando-o com o parafuso inferior.

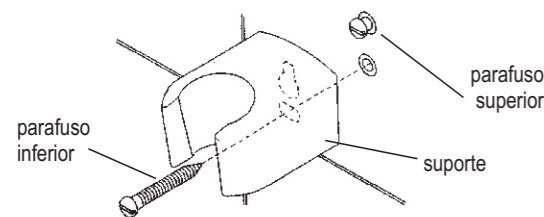

Funcionamento e uso da ducha higiênica:

Pressione a alavanca para liberar a passagem de água.



Com a alavanca pressionada, aperte o botão trava para manter a ducha aberta.



Para interromper o fluxo, aperte a alavanca para liberar o botão, soltando-a em seguida.

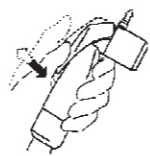

ATENÇÃO: Feche o registro após o uso. A ducha não funciona como registro.

VÁLVULA DE ESCOAMENTO

Desmonte a válvula retirando o parafuso. Aplique a massa de vedação (não acompanha o produto) montando-a no lavatório.

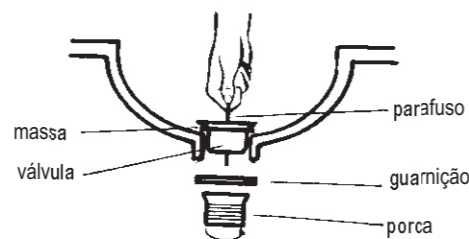
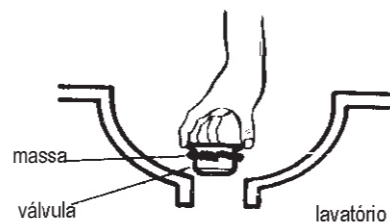

Coloque a porca e a guarnição pela parte inferior do lavatório, fixando-a com o parafuso.

Aperte o parafuso utilizando uma chave de fenda adequada.

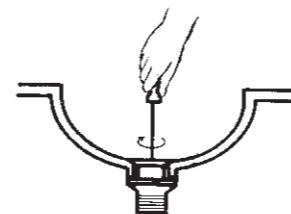

Manutenção e Conservação

LIMPEZA DO AREJADOR:

Desrosqueie o arejador utilizando a chave que acompanha o produto. Retire o arejador e lave-o em água corrente.

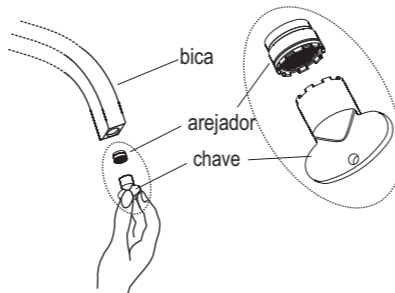

LIMPEZA DO ACABAMENTO:

Limpe periodicamente o acabamento, pelo menos uma vez por semana, apenas com pano macio, água e sabão neutro. Não use palha de aço, sapólio ou produtos químicos.

Funcionamento e uso

Misturadores e Torneiras:
Para uma perfeita vedação, gire somente 1/4 de volta.
Registros: Para fechar gire e dê apenas um aperto suave.

Composição Básica

Ligas de Cobre (Bronze e Latão), Plásticos de Engenharia, Elastômeros e Vidro

A Deca se reserva o direito de alterar os produtos deste manual, sem prévio aviso

LIMPEZA DO CRIVO (DUCHA HIGIÊNICA):

Para limpeza do crivo, desenrosque o mesmo manualmente ou se necessário cuidadosamente com o auxílio de um alicate, lave em água corrente e recolha-o.

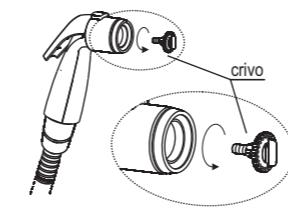

Certificado de Garantia

Os metais e louças sanitários DECA, produzidos dentro dos mais avançados padrões de tecnologia e qualidade, incorporando a experiência e a tradição de mais de meio século, são garantidos durante 10 anos, a partir da data de aquisição, comprovada mediante apresentação da nota fiscal de compra.

Adicionalmente a garantia de 10 anos, a DECA oferece a cobertura dos custos de mão de obra dos serviços executados pela rede de Serviço Autorizado DECA, durante o primeiro ano de vigência desta garantia.

Esta garantia aplica-se exclusivamente a produtos adquiridos a partir de 1995, sendo que a responsabilidade do fabricante restringe-se unicamente ao produto.

A presente garantia não será aplicada nas seguintes situações:

-Danos sofridos pelo produto em consequência de quedas acidentais, maus tratos, manuseio inadequado, instalação incorreta e erros de especificação;

-Danos causados aos acabamentos por limpeza inadequada (produtos químicos, solventes, abrasivos do tipo saponáceo, palha de aço, esponja dupla face);

-Peças que apresentem desgaste natural pelo uso regular, tais como: vedantes, gaxetas, anéis de vedação, guarnições, cunhas, mecanismos de vedação;

-Produtos que foram reparados por pessoas não autorizadas pelo Serviço Autorizado DECA;

Ocorrendo eventual necessidade de manutenção em seu produto, utilize a rede de Postos de Serviço Autorizado DECA, ou contate nossos outros serviços para quaisquer esclarecimentos.

ATENDIMENTO AO CONSUMIDOR
Ligue Grátis: 0800-011-7073
Visite Nosso Site: www.deca.com.br

0275.321.E0613

IMPORTANTE:
- Este folheto é reciclável, verifique em sua cidade os programas de coleta seletiva.
- Preserve o Meio Ambiente



COMPROMISSO COM A SUSTENTABILIDADE

DURATEX S.A.
Escritório Comercial: R. Comendador Souza, 57
Fone: 55(11) 3874-1600 - CEP 05037-090 - São Paulo - SP
Fábrica I: R. Comendador Souza, 135 - São Paulo - SP
CNPJ: 97.837.181/0018-95 - Inscr. Est.: 148.716.568.114
Fábrica II: Av. Antonio Frederico Ozanan, 12000
CEP: 13213-030 - Jundiá - SP - CNPJ: 97.837.181/0021-90
Inscr. Est.: 407.489.347.118
Indústria Brasileira

deca

FOLHETO DE INSTRUÇÕES

ACABAMENTOS
LINHA STAR

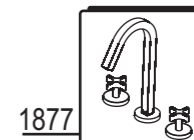

1877

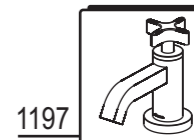

1197



1198

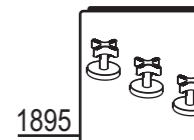

1895



1878

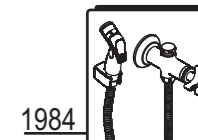

1984

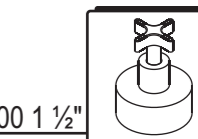

4900 1 1/2"

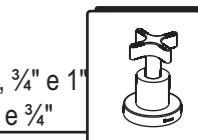

4900 1/2", 3/4" e 1"
4916 1/2" e 3/4"

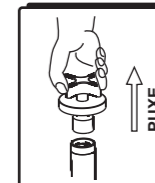

ATENÇÃO:
ESTA CRUZETA É FIXADA
SOB PRESSÃO PARA
RETIRÁ-LA PUXE-A.
(APENAS PARA OS PRODUTOS 1877 E 1895)

Instalação

Antes de instalar os acabamentos dos seguintes produtos, leia atentamente as instruções a seguir:

- | | |
|--------------------------------|--|
| 1416 - Registro de Pressão | 1878 - Misturador de Parede |
| 1509 - Registro de Gaveta | 1197 - Torneira de Lavatório |
| 1877 - Misturador de Lavatório | 1198 - Torneira de Lavatório Bica Alta |
| 1895 - Misturador de Bidê | 1984 - Ducha Higiénica |

1 REGISTRO DE PRESSÃO E GAVETA

Após a instalação do registro e a parede acabada, siga as instruções abaixo: Com o registro (1) totalmente fechado. Passe a canopla (2) sobre o registro (1) e fixe-a com a porca (3), utilize uma ferramenta. Rosqueie manualmente o sobre-castelo (4) sobre a canopla (2), encaixe a cruzeta (5) na haste do registro (1) (conforme posição desejada) e fixe a cruzeta com o parafuso (6) utilizando a chave sextavada (7) que acompanha o produto.

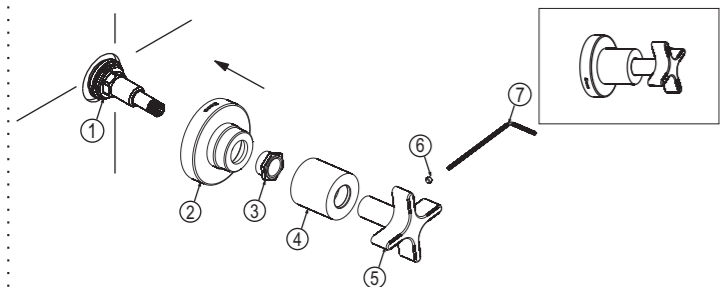

2 TORNEIRAS DE LAVATÓRIO 1197 E 1198

Aplique massa de vedação, conforme indicado no desenho, montando a torneira no lavatório.

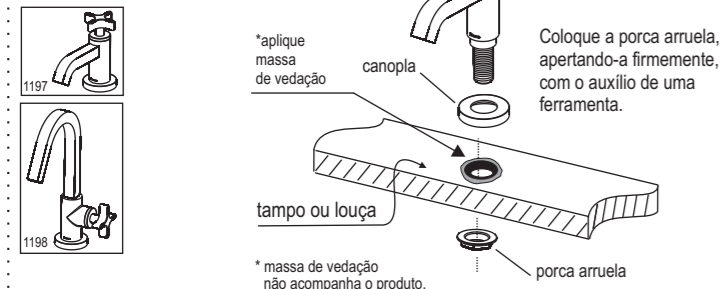

A torneira deverá ser conectada ao ponto de saída de água através de uma ligação flexível, preferencialmente Deca, que contém em sua embalagem as informações necessárias para sua instalação.

3 MISTURADOR DE LAVATÓRIO - MESA

Instalação dos Laterais: Monte no sub-conjunto lateral (1) os componentes (2 e 3) conforme sequência indicada, posicione o mesmo por debaixo do tampo, coloque a guarnição (4) por baixo da porca (5) e fixe-o lateral (1) por cima com a mesma porca (5) rosqueando-a até encontrar resistência na final da rosca. Fixe os laterais (1) apertando os parafusos utilizando uma chave de fenda.

Instalação da bica: Passe a bica (13) pelo furo do tampo ou louça, posicionando-a para frente, em seguida aperte a porca arruela (12), deixando todo o conjunto fixo.

Instalação do Acabamento: Após ter completado toda a instalação dos laterais e da bica, para a montagem do acabamento (6), observe que neste a uma guia que deverá ser posicionada na mesma posição das setas no elemento de fixação (de cor preta) no sub-conjunto lateral (1), feito isto, basta "clique" o acabamento (6) contra o elemento de fixação do sub-conjunto lateral (1) e rosquear a canopla (14) na porca (5).

Conecte o "T" na bica (13) e em seguida conecte o "T" (9) aos laterais (1) rosqueando as porcas (8) aos laterais (1), verifique se as guarnições (7) estão encaixadas corretamente conforme o desenho abaixo. Por último dê o aperto final do lateral por debaixo do tampo ou louça com uma chave adequada (não acompanha o produto).

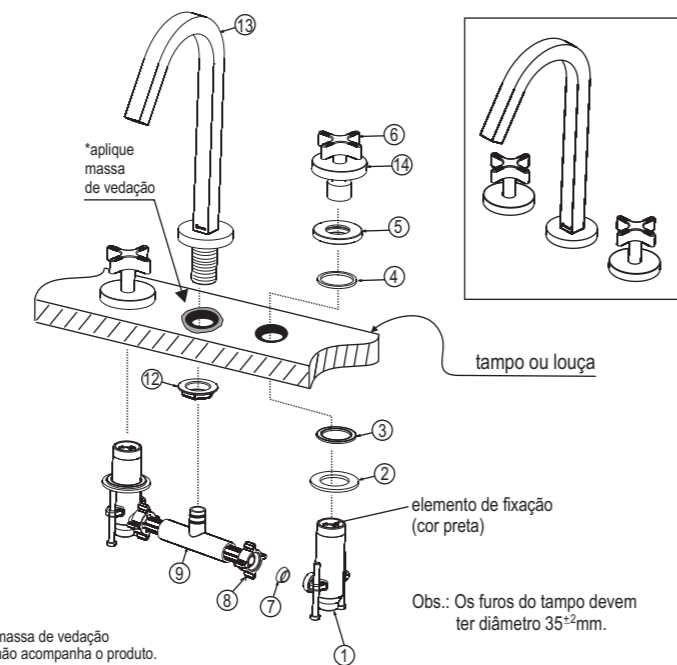

4 MISTURADOR / TORNEIRA - PAREDE

Observe a altura recomendada para a instalação do misturador.

Conecte o corpo nos pontos de água quente e fria, utilizando união DN 15 de 1/2" (não acompanha o produto).

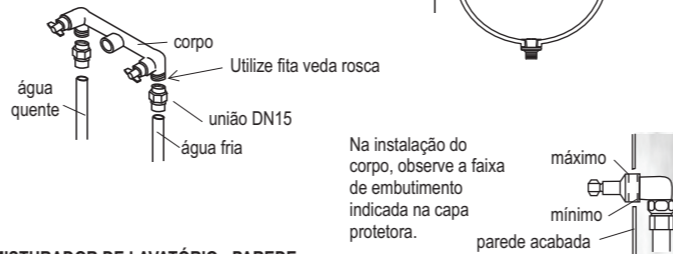

MISTURADOR DE LAVATÓRIO - PAREDE

Com o corpo (1) instalado conforme citado acima no item 3. Verifique se os mecanismos estão fechados. Retire o gabarito protetor (12), passe fita veda rosca (não acompanha o produto) na rabeta (4) monte-a rosqueando-a no corpo (1) até encostar na parede acabada, certifique-se que fique bem vedado, retire os gabaritos protetores plásticos (2), rosqueie o sobre castelo (3) (o produto acompanha duas opções de sobrecastelo, de acordo com o embutimento do corpo utilize o mais adequado) sobre o mecanismo do corpo (1), rosqueie a canopla (5) por cima do sobre-castelo (3). Rosqueie o parafuso (6) na haste do mecanismo (1), e encaixe a cruzeta (7), fixando-a com o parafuso (8) utilizando a chave sextavada (9) que acompanha o produto. Montagem da bica: Encaixe a bica (10) na rabeta (4) já instalada e aperte o parafuso (11) com a chave sextavada (9) que acompanha o produto, certifique-se que esteja bem fixo.

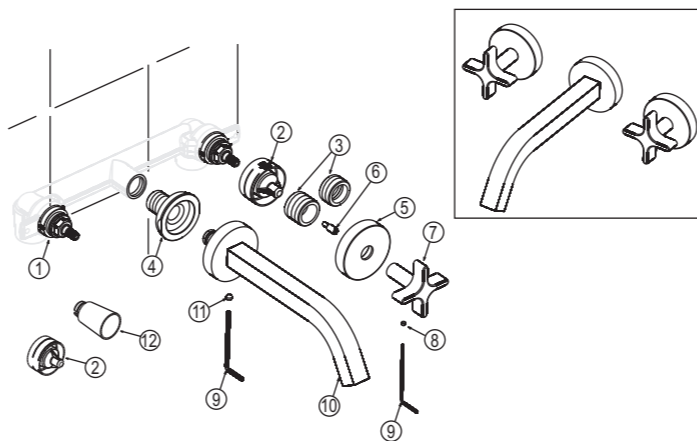

5 MISTURADOR DE BIDÊ

Para instalação do acabamento do bidê, proceda conforme instruções indicadas para o misturador de lavatório - item 3.

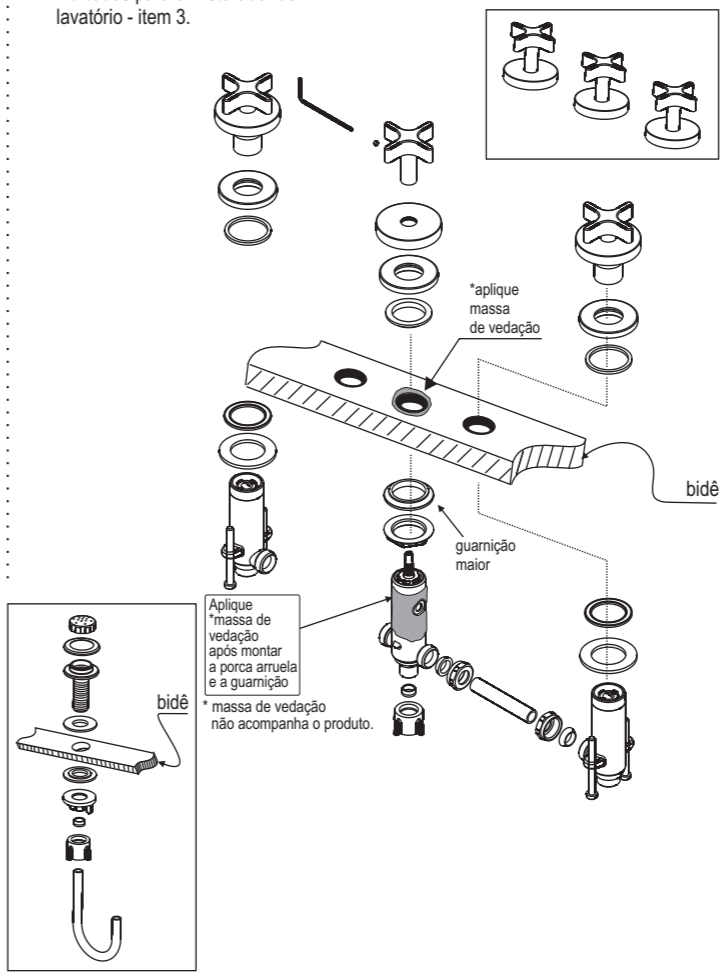

6 DUCHA HIGIÊNICA

ATENÇÃO: Feche o registro geral do banheiro para a instalação.

Os modelos 1984 com derivação, podem ser instalados no mesmo ponto d' água do lavatório ou da bacia com caixa acoplada.

Se necessário, retire o flexível do ponto de água fria e instale o registro da ducha higiênica.

Para instalação do registro da ducha higiênica, passe *fita de vedação (não acompanha o produto) na rosca do corpo (1), monte a canopla no corpo (1). Rosqueie o conjunto no ponto d' água posicionando-o manualmente (não utilize ferramenta para não danificar o acabamento).

Se o ponto de água não for exclusivo, retire o tampão do registro e fixe a extremidade do flexível.

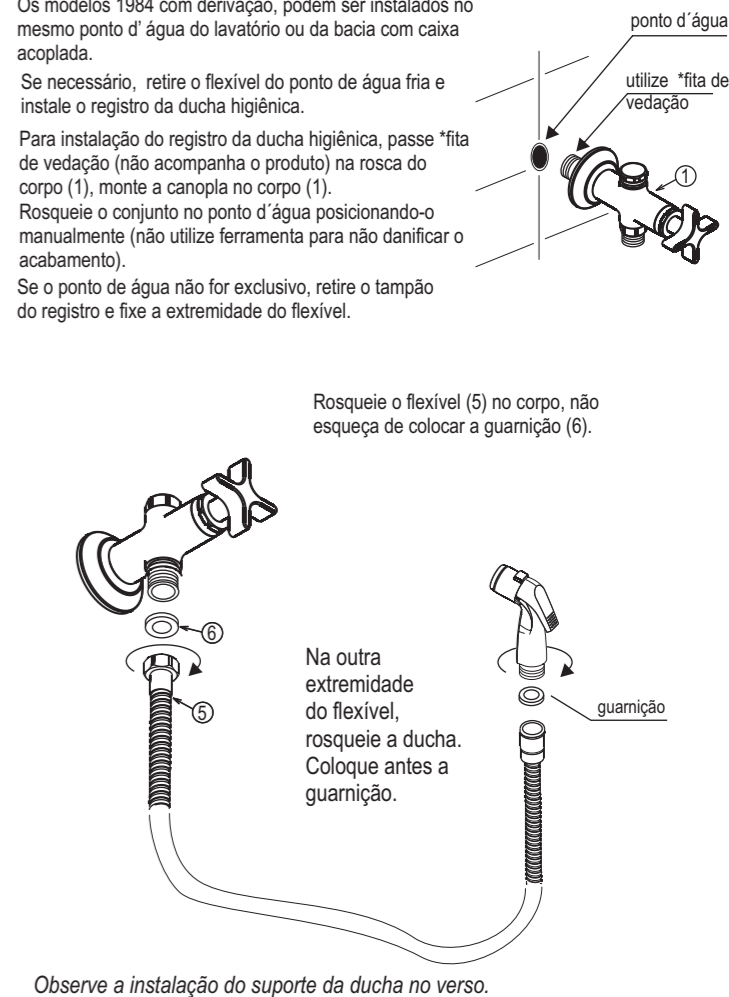

Rosqueie o flexível (5) no corpo, não esqueça de colocar a guarnição (6).

Na outra extremidade do flexível, rosqueie a ducha. Coloque antes a guarnição.

Observe a instalação do suporte da ducha no verso.