

6**1198 - TORNEIRA DE LAVATÓRIO - MESA**

1) Aplique massa de vedação, conforme indicado no desenho, montando a torneira no lavatório.

3) A torneira deverá ser conectada ao ponto de saída de água através de uma ligação flexível (vendida separadamente), preferencialmente Deca, que contém em sua embalagem as informações necessárias para sua instalação.

*aplique massa de vedação
*massa de vedação não acompanha o produto.

2) Monte a canopla. E por baixo do tampo (ou louça) rosqueie a porca arruela, apertando-a.

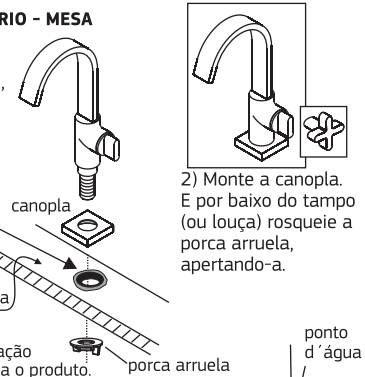
**1178 - TORNEIRA DE LAVATÓRIO - PAREDE**

Monte a canopla, passe fita de vedação (não acompanha o produto) e rosqueie a torneira no ponto de água. E por último fixe a canopla com a chave sextavada (que acompanha o produto).

Utilize a bucha 3/4" (que acompanha o produto) se necessário.

**7 1984 - DUCHA HIGIÊNICA**

Para instalação da ducha higiênica, passe *fita de vedação (não acompanha o produto) na rosca do corpo (1), desrosqueie um pouco o parafuso (2) da canopla (3) (para que não risque o acabamento), e monte a canopla no corpo (1).

Rosqueie o conjunto no ponto d' água posicionando-o manualmente (não utilize ferramenta para não danificar o acabamento). Posicione a canopla (3) junto a parede e fixe-a apertando o parafuso (2) utilizando a chave sextavada (4) que acompanha o produto.

utilize *fita de vedação

Rosqueie o flexível (5) no corpo, não esqueça de colocar a guarnição (6). Na outra extremidade do flexível, rosqueie a ducha. Coloque antes a guarnição.

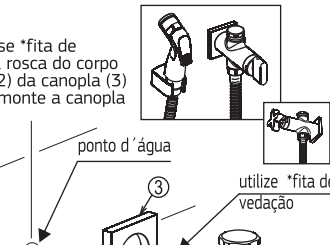
**1****INSTALAÇÃO DO SUPORTE DA DUCHA**

Marque a posição de maior conveniência, observando que o flexível não encoste no piso. Faça dois furos com broca de 6mm e coloque as buchas.

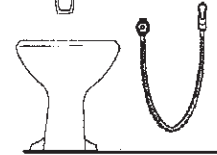
**2**

Coloque o parafuso superior com folga para permitir o encaixe do suporte. Em seguida posicione o suporte, fixando-o com o parafuso inferior.

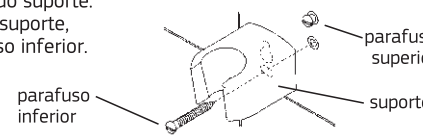
**Funcionamento e uso da ducha higiênica:**

Pressione a alavanca para liberar a passagem de água.

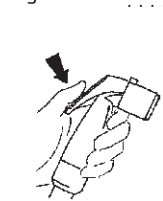

Com a alavanca pressionada, aperte o botão trava para manter a ducha aberta.

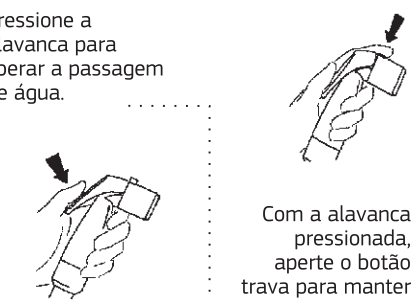

Para interromper o fluxo, aperte a alavanca para liberar o botão, soltando-a em seguida.

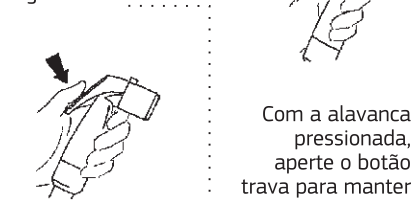

ATENÇÃO: Feche o registro após o uso. A ducha não funciona como registro.

VÁLVULA DE ESCOAMENTO LUXO**1**

Esta válvula pode ser instalada em lavatórios e cubas com ou sem ladrão e bidês.

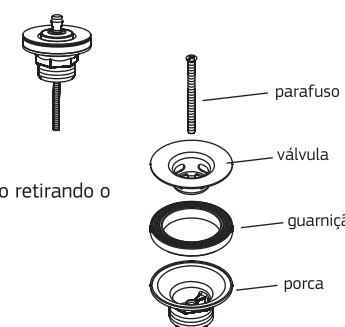

Desmonte a válvula de escoamento retirando o parafuso.

2

Aplique massa de vedação na válvula, montando-a no lavatório.

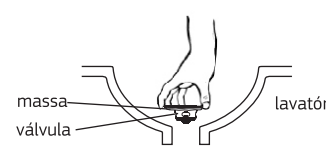
**3**

Coloque a porca e a guarnição pela parte inferior do lavatório, rosqueando no parafuso.

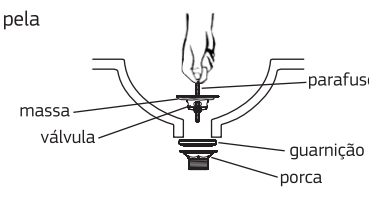
**4**

Aperte o parafuso, utilizando uma chave de fenda adequada.

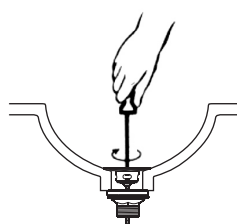
**ATENÇÃO**

Para instalação em Registros de Pressão e Registros de Gaveta fora da faixa de embutimento adequada, observe:

- Se o corpo ficou muito embutido (figs. 1 e 2), utilize o respectivo KIT PROLONGADOR DECA (vendidos separadamente);
- Para Registros de Pressão utilize o KIT PROLONGADOR para haste código **4504.043**.
- E para Registros de Gaveta utilize o KIT PROLONGADOR para haste código **4504.042**.
- Se o corpo ficou muito saliente para Registros de Pressão e Registros de Gaveta (fig. 3), utilize o SUPLEMENTO DE CANOPLA DECA código **4136.002**.

OBS.: Os Kits Prolongadores atendem a um embutimento do registro de até 40 mm além do range de máximo embutimento indicado no gabarito.

Manutenção e Conservação**LIMPEZA DO CRIVO (DUCHA HIGIÊNICA):**

Para limpeza do crivo, desrosque o mesmo manualmente ou se necessário cuidadosamente com o auxílio de um alicate, lave em água corrente e recolha-o.

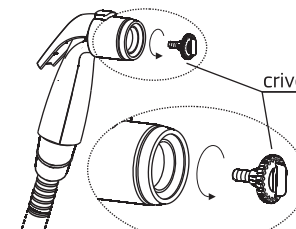
**LIMPEZA DO ACABAMENTO:**

Limpe periodicamente o acabamento, pelo menos uma vez por semana, apenas com pano macio, água e sabão neutro. Não use palha de aço, sapólio ou produtos químicos.

Funcionamento e uso

Misturadores e Torneiras:

Para uma perfeita vedação, gire somente 1/4 de volta. Registros: Para fechar gire e dê apenas um aperto suave.

Composição Básica

Ligas de Cobre (Bronze e Latão), Plásticos de Engenharia e Elastômeros.

A Deca se reserva o direito de alterar os produtos deste manual, sem prévio aviso

Certificado de Garantia

Os metais e louças sanitários DECA, produzidos dentro dos mais avançados padrões de tecnologia e qualidade, incorporando a experiência e a tradição de mais de meio século, são garantidos durante 10 anos, a partir da data de aquisição, comprovada mediante apresentação da nota fiscal de compra.

Adicionalmente a garantia de **10 anos**, a DECA oferece a cobertura dos custos de mão de obra dos serviços executados pela rede de Serviço Autorizado DECA, durante o primeiro ano de vigência desta garantia.

Esta garantia aplica-se exclusivamente a produtos adquiridos a partir de 1995, sendo que a responsabilidade do fabricante restringe-se unicamente ao produto.

A presente garantia não será aplicada nas seguintes situações:

- Danos sofridos pelo produto em consequência de quedas acidentais, maus tratos, manuseio inadequado, instalação incorreta e erros de especificação;
- Danos causados aos acabamentos por limpeza inadequada (produtos químicos, solventes, abrasivos do tipo saponáceo, palha de aço, esponja dupla face);
- Peças que apresentem desgaste natural pelo uso regular, tais como: vedantes, gaxetas, anéis de vedação, guarnições, cunhas, mecanismos de vedação;
- Produtos que foram reparados por pessoas não autorizadas pelo Serviço Autorizado DECA;
- Aplicação de peças não originais ou inadequadas, ou ainda adaptação de peças adicionais sem autorização prévia do fabricante;
- Produtos instalados em locais onde a água é considerada não potável ou contenha impurezas e substâncias estranhas à mesma, que ocasionem o mau funcionamento do produto;
- Objetos estranhos no interior do produto que prejudiquem ou impossibilitem o seu funcionamento.
- Produtos instalados para USO PÚBLICO, que terão os períodos de garantia reduzidos em 50%.

Ocorrendo eventual necessidade de manutenção em seu produto, utilize a rede de Postos de Serviço Autorizado DECA, ou contate nossos outros serviços para quaisquer esclarecimentos.

Este Certificado é válido em todo o Território Nacional.

IMPORTANTE:

- Este folheto é reciclável, verifique em sua cidade os programas de coleta seletiva.

Preserve o Meio Ambiente



ATENDIMENTO AO CONSUMIDOR
Ligue Grátis: 0800-011-7073
Visite Nosso Site: www.deca.com.br

COMPROMISSO COM A SUSTENTABILIDADE

DURATEX S.A.
Escritório Comercial: R. Comendador Souza, 57 - CEP 05037-090 São Paulo - SP - Fone: 55 (11) 3874-1600
MS: R. Comendador Souza, 135 - CEP: 05037-090 - São Paulo - SP
CNPJ: 97.837.181/0018-95 - I.E.: 148.716.568.114
MP: Av. Antônio Frederico Ozanan, 12.000 - CEP: 13213-030 - Jundiaí - SP
CNPJ: 97.837.181/0021-90 - I.E.: 407.489.347.118
MJ: Rua Rodolfo Anselmo, 385 - Jardim Emilia - CEP 12521-510 Jacareí - SP - CNPJ: 97.837.181/0041-34 - I.E.: 392.135.285.115 Indústria Brasileira

deca

FOLHETO DE INSTRUÇÕES

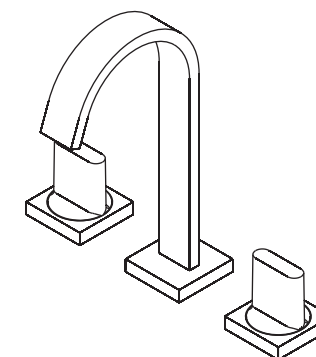

POLO - C33

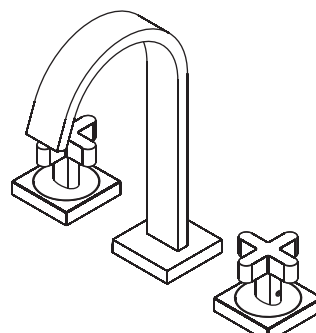

POLO CLÁSSICA - C32

Instalação

Antes de instalar os acabamentos dos seguintes produtos, leia atentamente as instruções a seguir:

4916 - Acabamento + Mecanismo MVR	1878 - Misturador de Parede	1179 - Torneira de Parede
1416 - Acabamento + Registro de Pressão	1877 - Misturador de Lavatório	1198 - Torneira de Lavatório
4900 - Acabamento	1178 - Torneira de Parede	1984 - Duchá Higiénica
1509 - Acabamento + Registro de Gaveta	1895 - Misturador de Bidê	

1 1509 - (REGISTRO DE GAVETA + ACABAMENTO)

Após a instalação do registro e a parede acabada, siga as instruções abaixo:

Com o registro totalmente fechado. Rosqueie o guia da canopla (4) sobre o castelo do registro (2) apertando com uma chave adequada. Posicione adequadamente a canopla (3), sobre o guia(4) até que a mesma encoste na parede, fixe-a apertando o parafuso (1) com a chave sextavada (8) que acompanha o produto. Em seguida encaixe o anel (5) na haste (6). A seguir monte a cruzeta (7) fixando-a com o parafuso, utilizando a chave sextavada (8).

Na instalação do registro, observe a faixa de embutimento indicada na capa protetora.

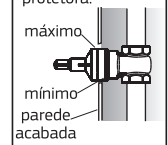

4900 - ACABAMENTO PARA REGISTRO DE GAVETA DECA

Obs.: O registro deve ser Deca.

Para a montagem no registro de gaveta, troque antes a haste (6) do registro (2), pela haste (9) (utilize a mais adequada), em seguida monte o sobre-castelo (4) e siga as instruções acima.

* Obs.: Na canopla, na face que fica preferencialmente virada para baixo, constam dois furos para permitir duas opções de fixação do parafuso (1), podendo ser alternado de acordo com o embutimento do registro, propiciando assim a fixação mais adequada da canopla.

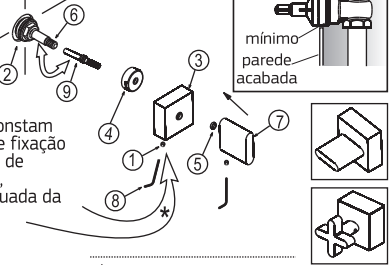

1509 1 1/2" - ACABAMENTO + REGISTRO DE GAVETA DECA

Para instalação do acabamento do registro de gaveta 1 1/2". Observe ao lado a sequência de montagem.

Nota: os componentes 12 e 13 não são utilizados.

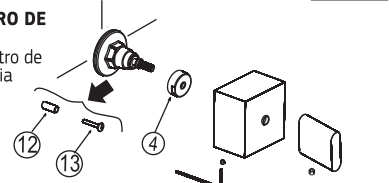

4916 - ACABAMENTO PARA REGISTRO DE PRESSÃO DECA:

Obs.: O registro deve ser Deca.

Para a montagem no registro de pressão, troque antes o mecanismo (6) pelo mecanismo (MVR) (9) conforme sequência ao lado, e siga as instruções ao lado.

Para o 1416 - REGISTRO DE PRESSÃO + ACABAMENTO o mecanismo já vem instalado, apenas siga as instruções de montagem ao lado.

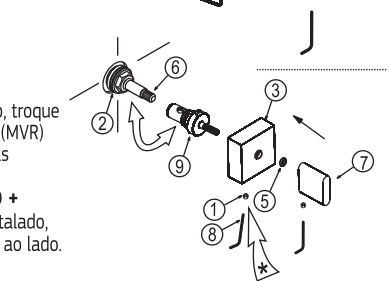

2 1877 - MISTURADOR DE LAVATÓRIO - MESA

Instalação da bica

Passa a bica (13) por cima do tampo, pelo furo do tampo ou louça (conforme desenho abaixo), posicionando-a para frente, em seguida fixe-a apertando a porca arruela (12), fixando todo o conjunto. Verifique o alinhamento da base da bica.

Instalação dos Laterais:

Monte no sub-conjunto lateral (1) os componentes porca (2) e espaçador (3) até o final da rosca do lateral (1) conforme sequência indicada abaixo, posicione o mesmo por debaixo do tampo, e para fixar o lateral (1), encaixe a guarnição (7) por baixo da canopla (6) e coloque a canopla por cima do tampo. Em seguida rosqueie a porca (5) totalmente até que pare sobre o lateral. Certifique-se que o anel (19) esteja encaixado dentro da porca (5). Rosqueie a porca (2) por baixo do tampo e aperte o conjunto. Observe o alinhamento das canoplas (6) em relação a bica(13).

Instalação dos Acabamentos: Em seguida posicione a cruzeta (8) na haste do sub-conjunto lateral (1) e fixe-a apertando o parafuso (9) utilizando a chave sextavada (10) que acompanha o produto.

Encaixe o "T" (18) na bica (13). Em seguida conecte o "T" (18) aos laterais (1) rosqueando as porcas (17) ao mesmo, verifique se as guarnições (16) estão encaixadas corretamente e desenhe abaixo. O aperto final deve ser feito por baixo, verifique o alinhamento das canoplas e dê o aperto final.

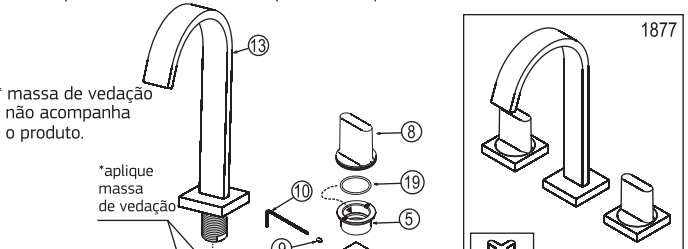

*massa de vedação não acompanha o produto.

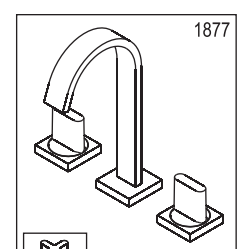
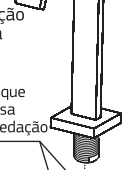

Obs.: Os furos do tampo devem ter diâmetro 35*2mm.

tampo ou louça

Os laterais(1) deverão ser conectados aos pontos de saída de água (lado direito água fria e lado esquerdo água quente), através de ligações flexíveis (vendidas separadamente), preferencialmente Deca, que contém em sua embalagem as informações necessárias para sua instalação.

Os laterais(1) já vem de fábrica com reguladores de vazão instalados.

3 1191 - TORNEIRA DE LAVATÓRIO - MESA

Instalação do Lateral:

Rosqueie no sub-conjunto lateral (1) a porca (2) e o espaçador (3) até o final da rosca do lateral (1) conforme sequência indicada abaixo, posicione o mesmo por debaixo do tampo. Coloque a guarnição (7) por baixo da canopla (4) e posicione a canopla por cima do tampo. Em seguida rosqueie a porca (5) totalmente até que pare sobre o lateral (1). Certifique-se que o anel (19) esteja encaixado dentro da porca (5). Rosqueie a porca (2) até a fixação total, verificando o posicionamento correto do lateral conforme ilustrado abaixo.

Instalação da bica:

Coloque e a guarnição (6) por baixo da bica (13) e posicione a mesma por cima do tampo, pelo furo da canopla (4) (conforme desenho abaixo), fixe-a apertando a porca arruela (12). Em seguida passe a porca (15) pelo "L" (18) e com a guarnição (14) encaixada no "L" (vide lado correto da guarnição no desenho abaixo) rosqueie o conjunto na rabeta da bica (13) (conforme desenho abaixo). Com a guarnição (16) já encaixada corretamente, rosqueie a porca (17) no lateral (1).

Observações.: Os furos do tampo devem ter diâmetro 35mm. E a distância entre centros dos furos deve ter 100mm.

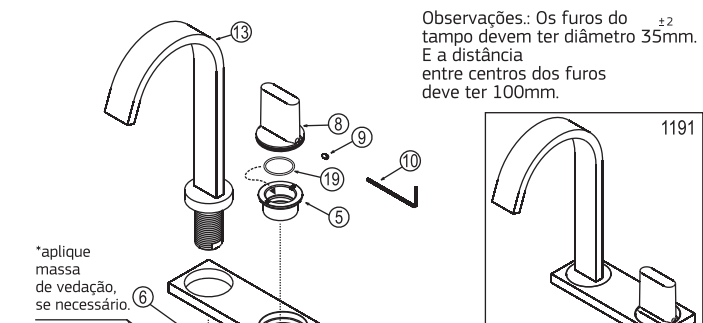

*aplique massa de vedação, se necessário.



tampo ou louça

O lateral(1) deverá ser conectado ao ponto de saída de água, através de uma ligação flexível (vendida separadamente), preferencialmente Deca, que contém em sua embalagem as informações necessárias para sua instalação.

O lateral(1) já vem de fábrica com um restritor de vazão instalado.

4 1878 - MISTURADOR DE LAVATÓRIO - PAREDE/ 1179 TORNEIRA DE LAVATÓRIO - PAREDE

Conecte o corpo nos pontos de água quente e fria, utilizando união DN 15 de 1/2" (não acompanha o produto).

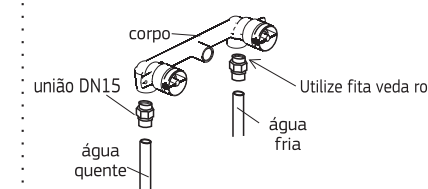

Observe a altura recomendada para a instalação do misturador.

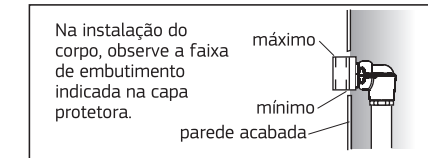
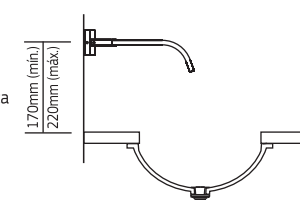

Instalação dos acabamentos:

Com o corpo (1) instalado verifique se os mecanismos estão fechados, retire os gabaritos protetores(13), rosqueie os sobre-castelos (2) em ambos mecanismos (1), encaixe os prolongadores (3) em ambas hastes do corpo (1) e fixe-os com os parafusos (4) utilizando uma chave de fenda.

Antes de continuar a instalação verifique o alinhamento da cruzeta (9) encaixando-a no prolongador (3). Caso não ocorra o alinhamento, solte o parafuso (4) gire o prolongador (3) recuando ou avançando um "dente do raído", alinhando a cruzeta(9), proceda igualmente no outro mecanismo.

Retire a cruzeta(9) e rosqueie a porca (7) no sobre-castelo (2), em seguida encaixe a guarnição(8) na canopla (10) e fixe a mesma rosqueando o parafuso (5) utilizando a chave sextavada (6), que acompanha o produto.

Para melhor acabamento recomenda-se posicionar a canopla (10) com o parafuso (5) virado para baixo. Verifique o alinhamento das canoplas. Encaixe o anel (14) na cruzeta (9) e encaixe a cruzeta na haste alinhando-a, fixe-a apertando o parafuso (16) utilizando a chave sextavada(6).

Instalação da bica:

Retire a tampa protetora (11) e rosqueie o adaptador da bica (15) no corpo (1) utilizando fita de vedação (não acompanha o produto), se necessário corte o excesso da rosca do adaptador(15). Em seguida encaixe a bica (12) no adaptador(15) e fixe-a no mesmo rosqueando os dois parafusos (18) utilizando a chave sextavada(17) que acompanha o produto.

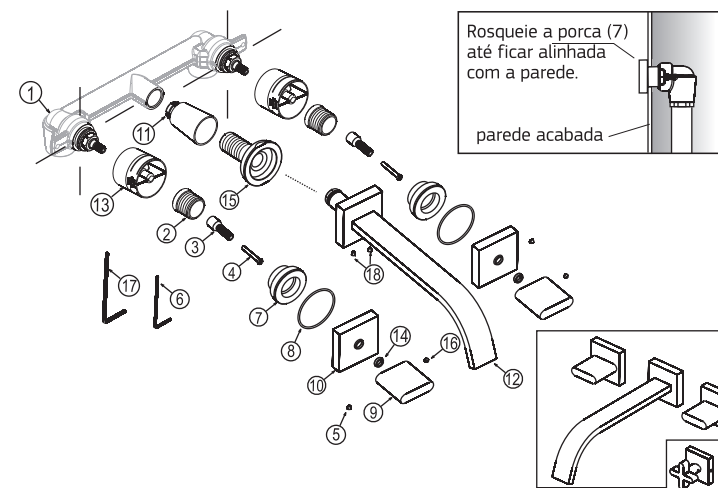

Rosqueie a porca (7) até ficar alinhada com a parede.

parede acabada

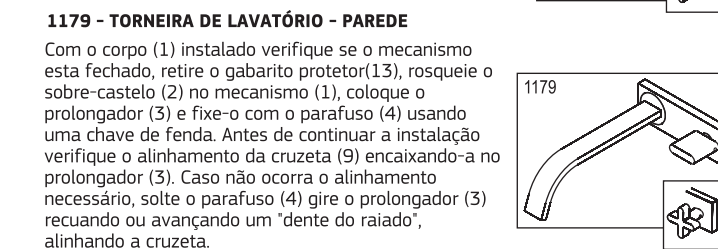

1179 - TORNEIRA DE LAVATÓRIO - PAREDE

Com o corpo (1) instalado verifique se o mecanismo esta fechado, retire o gabarito protetor(13), rosqueie o sobre-castelo (2) no mecanismo (1), coloque o prolongador (3) e fixe-o com o parafuso (4) usando uma chave de fenda. Antes de continuar a instalação verifique o alinhamento da cruzeta (9) encaixando-a no prolongador (3). Caso não ocorra o alinhamento necessário, solte o parafuso (4) gire o prolongador (3) recuando ou avançando um "dente do raído", alinhando a cruzeta.

Feito isto, retire a cruzeta (9) coloque a chapa (6) e fixe-a com a porca-canopla (7) utilizando a chave"U" (8) (acompanha o produto) **(Ao utilizar a chave "U" (8) cuidado para não riscar o acabamento)**. Se necessário corte a rosca da porca-canopla (7). Retire a tampa protetora (11) e rosqueie a bica (12) no corpo (1) utilizando fita de vedação (não acompanha o produto), até sua base estar alinhada com a chapa (6). Coloque o anel (14) na cruzeta (9) e encaixe-a no prolongador (3) até o final posicionando-a adequadamente. Para fixá-la aperte o parafuso (10) na lateral da cruzeta (9) utilizando a chave sextavada (5) que acompanha o produto. Ao final fixe a chapa (6) com o parafuso (16) utilizando a chave sextavada (17) que acompanha o produto.

5 1895 - MISTURADOR DE BIDÊ

Para instalação do acabamento do bidê, proceda conforme instruções indicadas para o misturador de lavatório - item 2. Exceto conexões dos laterais que devem ser conectados conforme figura ao lado.

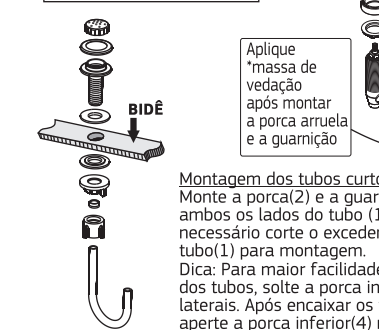
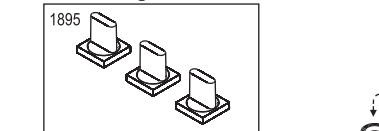

Aplique "massa de vedação" após montar a porca arruela e a guarnição

Montagem dos tubos curtos(1): Monte a porca(2) e a guarnição(3) em ambos os lados do tubo (1).Se necessário corte o excedente do tubo(1) para montagem. Dica: Para maior facilidade de encaixe dos tubos, solte a porca inferior (4) dos laterais. Após encaixar os tubos (1) aperte a porca inferior(4) novamente.

* massa de vedação não acompanha o produto.