

TRAMONTINA

Manual de Instruções

COOKTOPS VITROCERÂMICOS

New Dominó Touch 2EV 30

New Square Touch 4EV 60



GRÁTIS 6 MESES
de garantia adicional

Registrando o seu produto em:

www.tramontina.net/cadastrogarantia

Válido somente para o Brasil.



Consulte a lista de Assistências Técnicas autorizadas Tramontina através do site:

<https://www.tramontina.com.br/atendimento-suporte/assistencia-tecnica> ou no código QR acima.

Sr.(a) proprietário(a) do Cooktop Vitrocerâmico **TRAMONTINA**.

Obrigado por escolher um produto com a qualidade **TRAMONTINA**.

Estamos certos que este novo aparelho, moderno, funcional e prático, construído com materiais de alta qualidade, satisfará do melhor modo as suas exigências.

O uso do Cooktop Vitrocerâmico **TRAMONTINA** é fácil, entretanto antes de colocá-lo em funcionamento, leia atentamente este manual para obter os melhores resultados.

Recomenda-se que você guarde este manual para futuras consultas que poderão ser úteis.

Prezado cliente: para validar a garantia, favor conferir a mercadoria no ato do recebimento.

Índice

1. Cuidados.....	3
2. Apresentação geral do produto.....	4
3. Instalação.....	4
4. Instalação elétrica.....	6
5. Dicas para o uso correto do produto.....	8
6. Utilização do produto.....	9
7. Desligamento automático de segurança.....	14
8. Limpeza.....	14
9. Especificações técnicas.....	16
10. Termo de garantia.....	17
11. Responsabilidade ambiental.....	18
12. Central de atendimento Tramontina.....	18

Tramontina TEEC S.A. - Rodovia BR 470 - Km 230
CEP 95185-000 - Carlos Barbosa - RS - Brasil
tramontina.com.br

As figuras deste manual são meramente ilustrativas. O fabricante reserva-se o direito de modificar os produtos a qualquer momento que considerar necessário ou também no interesse do usuário, sem que prejudique as características essenciais de funcionamento e de segurança.

1. Cuidados

ATENÇÃO!

Se o produto apresentar marcas de queda ou danos na embalagem, o cooktop não deverá ser utilizado, pois poderá não ser seguro ao usuário.

- Após desembalar o produto, mantenha o material da embalagem longe de crianças.
- **Este aparelho não se destina à utilização por pessoas (inclusive crianças) com capacidades físicas, sensoriais ou mentais reduzidas, ou por pessoas com falta de experiência e conhecimento, a menos que tenham recebido instruções referentes a utilização do aparelho ou estejam sob a supervisão de uma pessoa responsável pela sua segurança.**
- **Recomenda-se que as crianças sejam vigiadas para assegurar que elas não estejam brincando com o aparelho.**
- Não utilize a mesa vitrocerâmica como superfície de trabalho ou para colocar objetos.
- Para sua segurança, nunca use o produto para aquecer o ambiente.
- Certifique-se que os cabos das panelas estejam voltados para dentro do Cooktop, evitando derrubá-los por esbarrões acidentais.
- Evite derramar água ou qualquer líquido sobre a mesa vitrocerâmica.
- Não utilize o Cooktop com recipientes vazios, pois poderá haver um aquecimento excessivo danificando o recipiente e a mesa vitrocerâmica.

ATENÇÃO!

Evite que objetos plásticos, folhas de alumínio e alimentos que contenham açúcar, caiam sobre as áreas de aquecimento enquanto elas estiverem aquecidas, pois estes poderão danificar seriamente a superfície vitrocerâmica (não coberto pela garantia).

- Cuide para que não caia objetos metálicos pesados, cortantes ou pontiagudos na mesa vitrocerâmica, pois ela poderá trincar ou rachar.
- Não armazene produtos inflamáveis ou objetos plásticos sobre ou próximo ao produto.
- Não deixe o cabo de alimentação elétrica em contato com superfícies quentes ou cortantes. Nunca altere ou use o cabo de alimentação de maneira diferente da recomendada, para não provocar choque elétrico ou danos ao produto.
- Por motivo de higiene e segurança, seu Cooktop deve ser mantido sempre limpo.
- Óleos e gorduras respingando sobre a mesa vitrocerâmica podem se inflamar.
- Não utilize a mesa vitrocerâmica como uma tábua de cortar.
- Não ligue a área de aquecimento sem panela sobre ela.
- **Convém que objetos metálicos, como garfos, facas, colheres e tampas, não sejam colocados sobre a superfície da mesa, pois podem ficar quentes.**
- **Perigo de fogo: Não armazene objetos sobre a superfície de cocção.**
- **Atenção; Se a superfície estiver trincada, desligue o aparelho para evitar a possibilidade de choque elétrico.**
- **Se o cordão (cabo) de alimentação está danificado, ele deve ser substituído pelo fabricante ou agente autorizado ou pessoa qualificada, a fim de evitar riscos.**

ATENÇÃO!

Cozimento sem supervisão em um cooktop com gordura ou óleo pode ser perigoso e resultar em um incêndio.

CUIDADO!

O processo de cozimento deve ser supervisionado. Um processo de cozimento de curta duração deve ser supervisionado continuamente.

- Este equipamento não foi projetado para ser operado através de timer externo ou através de qualquer sistema de controle remoto.

2. Apresentação geral do produto

New Square Touch 4EV 60

Ref.: 94747/022

New Dominó Touch 2EV 30

Ref.: 94748/022

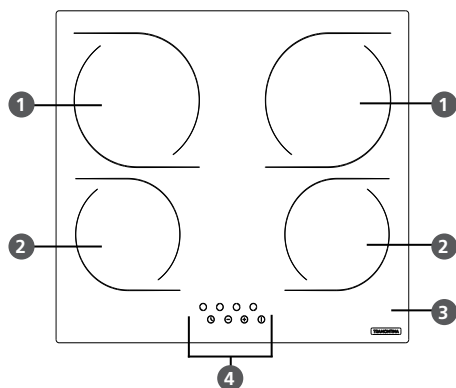

Fig. 1

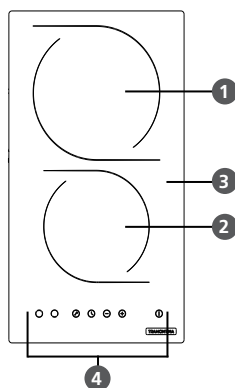

Fig. 2

1. Área de aquecimento Ø 200 mm (1800 W)
2. Área de aquecimento Ø 165 mm (1200 W)

3. Mesa vitrocerâmica
4. Painel de comando

ATENÇÃO!

Os Cooktops funcionam em 220 V ($\pm 5\%$). Estes produtos foram desenvolvidos para uso doméstico e apenas em ambientes fechados. Não utilize-os para outros fins.

3. Instalação

ATENÇÃO!

Recomendamos que a instalação seja feita pela Rede de Serviços Autorizados TRAMONTINA (consulte o livreto que acompanha o produto). Essa instalação NÃO É GRATUITA, sendo as despesas de mão de obra e acessórios por conta do consumidor.

- É de inteira responsabilidade do consumidor toda e qualquer preparação do local para instalação do Cooktop, que inclui instalações elétricas, móveis, acessórios e etc.
- A instalação e as manutenções devem ser realizadas exclusivamente pela Rede de Serviços Autorizados.
- A TRAMONTINA não se responsabiliza por acidentes (danos a pessoas, animais, objetos, entre outros), causados por uma instalação que não tenha sido feita de acordo com as informações contidas neste manual.

- Os dispositivos de segurança e de regulação automática dos aparelhos, durante a vida útil deles, poderão ser modificados somente pelo fabricante ou pelo fornecedor do componente, devidamente autorizado.

Local de instalação

Prever no tampo onde o Cooktop será instalado uma abertura com as dimensões indicadas na figura 3 e tabela 1, assegurando-se que sejam respeitadas as dimensões mínimas do espaço no qual o aparelho deve ser instalado (figura 4).

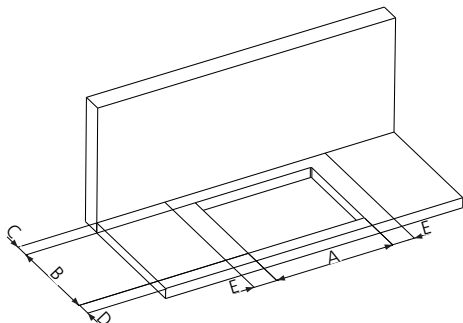

Fig. 3

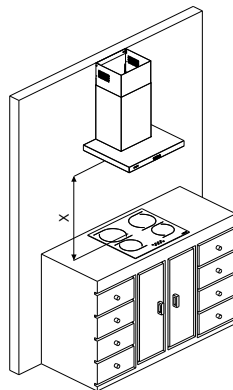

Fig. 4

Modelo Cooktop	Referência	Dimensões para a instalação (mm)				
		A	B	C (mín.)	D (mín.)	E (mín.)
New Dominó Touch 2EV 30	94748/022	275	500	50	50	50
New Square Touch 4EV 60	94747/022	565	500	50	50	50

Tabela 1

No projeto da cozinha deve-se observar as seguintes distâncias mínimas:

- Um móvel de coluna deverá estar a uma distância mínima de 50 mm da borda lateral do Cooktop.
- Para circulação de ar, é necessário um vão livre mínimo de 50 mm abaixo do Cooktop.
- O produto deve ser instalado em uma superfície plana que permita o seu perfeito nivelamento.
- Para garantir a fixação correta, o móvel deve permitir livre acesso na parte inferior do Cooktop. Recomenda-se que qualquer fechamento da parte inferior do móvel seja removível, prevendo a eventualidade de remoção do produto.
- Para um móvel suspenso, considerar 750 mm como distância mínima da superfície vitrocerâmica. Em relação a uma coifa, a distância mínima do Cooktop deve ser obtida junto ao respectivo fornecedor (figura 5).
- O material de fabricação do móvel, próximo à área de aquecimento, deve resistir ao calor. Em caso de instalação em tampo de laminado plástico, o colante deverá resistir a temperatura de 150 °C para evitar a descolagem do próprio revestimento.
- **É indispensável que o local de instalação do aparelho seja permanentemente ventilado, para garantir um correto funcionamento do cooktop.**

ATENÇÃO!

O móvel no qual será instalado o Cooktop obrigatoriamente deverá ter uma abertura para garantir a circulação de ar. Orientamos fazer uma abertura de no mínimo 350 x 70 mm na frente OU na lateral do móvel. Esta abertura deverá ficar na faixa de 30 a 60 mm abaixo do nível do Cooktop, conforme figuras 5 e 6.

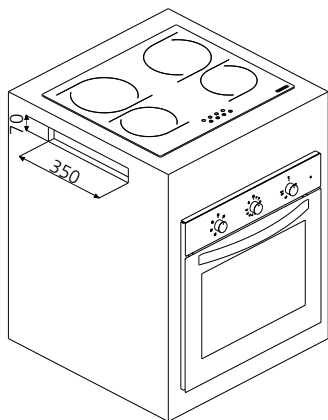

Fig. 5

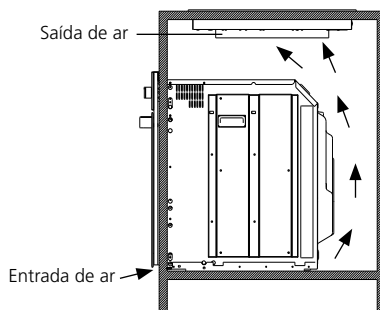

Fig. 6

Fixação do Cooktop no tampo

ATENÇÃO!

O aperto excessivo dos parafusos de fixação das presilhas pode ocasionar problemas na estrutura do cooktop. Por isso, aperte levemente os parafusos, apenas para que o cooktop não possa ser deslocado do nicho com facilidade.

- O kit de fixação que acompanha o produto é composto de presilhas de fixação e parafusos. Para evitar a infiltração de líquidos, uma fita de vedação é enviada com o produto.
- Para aplicar a fita de vedação no produto, apoie o Cooktop sobre uma superfície limpa e plana, com o seu lado inferior para cima (figura 7). Grude as tiras de fitas de vedação em toda borda do vidro do Cooktop.
- Centralize o Cooktop com a abertura do tampo antes de fixá-lo.
- Deve-se encaixar 2 presilhas de fixação em cada lado da parte inferior do Cooktop, conforme figura 8. Cada presilha deve ser fixada com 2 parafusos (detalhe da figura 8). **As presilhas de fixação devem ser colocadas com o produto fora do móvel.** Quando todas as presilhas estiverem fixadas, encaixe o Cooktop no tampo do móvel, conforme figura 9, aplicando força moderada para o encaixe.

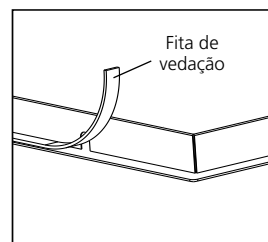

Fig. 7

Observação: A espessura do tampo onde será instalado o Cooktop deverá ser de no mínimo 35 mm.

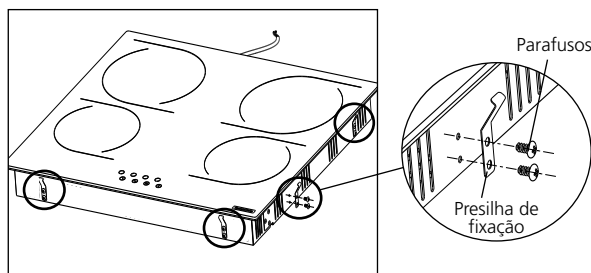

Fig. 8

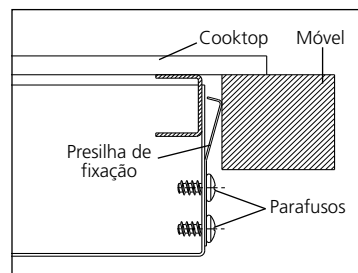

Fig. 9

4. Instalação elétrica

ATENÇÃO!

Antes de realizar a conexão elétrica, verifique se as características da instalação elétrica da sua residência estão de acordo com as informações indicadas na etiqueta do produto. Os Cooktops vitrocerâmicos funcionam em 220 V ($\pm 5\%$), 60 Hz.

- **A conexão do fio terra é obrigatória.** O cabo de alimentação já possui um fio embutido para essa finalidade, devendo ser instalado conforme a norma NBR 5410.
- Nos casos de aterramento não eficiente recomenda-se a utilização do dispositivo "DR" (dispositivo de proteção à corrente diferencial/residual).
- A seção dos fios da rede elétrica, do quadro dos disjuntores até o ponto de conexão do produto, deve estar de acordo com a tabela 2.
- Em caso de dúvida, consulte um electricista/engenheiro electricista.

Modelo do Cooktop	25 metros	40 metros	70 metros
New Dominó Touch 2EV 30	2,5 mm ²	4,0 mm ²	6,0 mm ²
New Square Touch 4EV 60	4,0 mm ²	6,0 mm ²	10,0 mm ²

Tabela 2

ATENÇÃO!

- **Não utilize extensões nem adaptadores para ligar seu produto.**
- A instalação elétrica da residência e o disjuntor deverão ser compatíveis com o uso do produto.

Cooktop New Square Touch 4EV 60

- A conexão do cabo de alimentação deve ser feita através do conector que acompanha o produto (figura 10).
- Ligue o produto em circuito próprio e exclusivo.
- Se o sistema elétrico, de sua residência for 220 V (fase + neutro), utilize disjuntor termomagnético **monopolar** de 32 A no fio fase (figura 11).
- Se o sistema elétrico, de sua residência for 220 V de duas fases, utilize um disjuntor termomagnético **bipolar** de 32 A (figura 12).

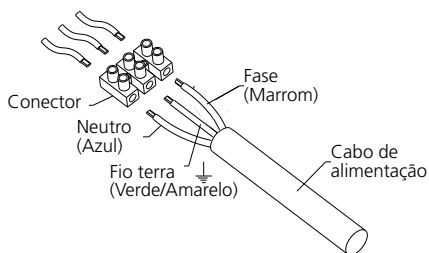

Fig. 10

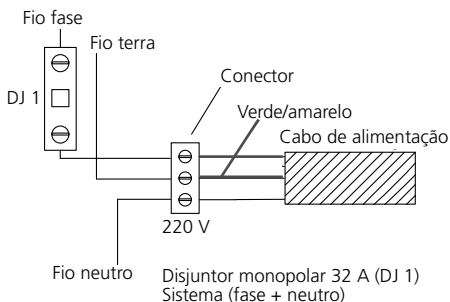

Fig. 11

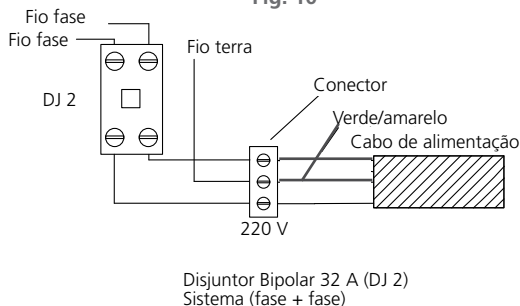

Fig. 12

Cooktop New Dominó Touch 2EV 30

- Ligue o Cooktop em uma tomada bipolar com contato terra de 3 pinos redondos (NBR 14136, conforme figura 13), exclusiva, de fácil acesso, em excelente estado, dimensionada de acordo com o circuito de proteção.
- **Certifique-se de que a tomada de alimentação elétrica esteja posicionada em um local de fácil acesso, com o produto já instalado.**
- Em caso de dúvida, consulte um electricista/engenheiro electricista.

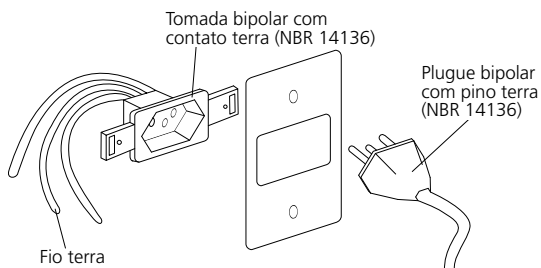

Fig. 13

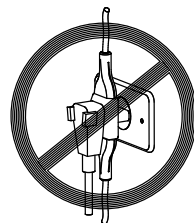

Fig. 14

- Caso não tiver uma tomada bipolar com contato terra, providencie a instalação.
- Não use adaptadores, extensões ou ligações improvisadas entre o produto e a tomada, pois pode provocar curto circuito ou incêndio (figura 14).
- Se o sistema elétrico de sua residência for 220 V (fase + neutro), utilize disjuntor termomagnético **monopolar** de 16 A no fio fase (figura 15).
- Se o sistema elétrico de sua residência for 220 V de duas fases, utilize um disjuntor termomagnético **bipolar** de 16 A (figura 16).

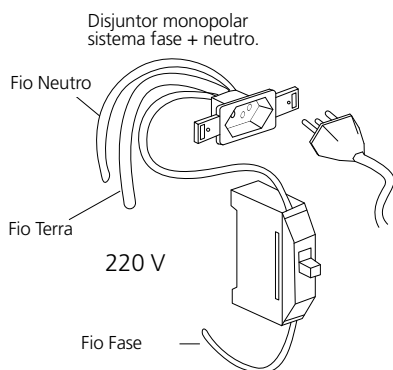

Fig. 15

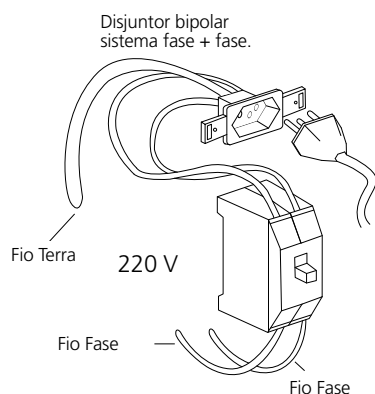

Fig. 16

5. Dicas para o uso correto do produto

ATENÇÃO!

Não deslize as painéis sobre o Cooktop, pois podem riscar a superfície vitrocerâmica. Deslizar qualquer tipo de panela sobre a superfície irá alterar a aparência do Cooktop. A formação de riscas poderá dificultar a limpeza e degradar a aparência da mesa vitrocerâmica (não coberto pela garantia).

- **Nunca cozinhe alimentos diretamente sobre a mesa vitrocerâmica.**
- A área de aquecimento do Cooktop Vitrocerâmico permanece quente por algum tempo após ser desligada. Para economizar energia, desligue alguns minutos antes do final do cozimento, o calor residual completará o cozimento.
- Antes de utilizar o produto, certifique-se que as painelas e a áreas de aquecimento estejam limpas e secas.
- Use painelas com fundo liso, plano e de alta espessura, principalmente nos cozimentos com temperaturas elevadas.

ATENÇÃO!

Recipientes plásticos ou de alumínio fino, podem derreter com a temperatura elevada, danificando a mesa vitrocerâmica.

- Use somente painelas de ferro com o fundo não áspero, caso contrário, poderá riscar a mesa vitrocerâmica (não coberto pela garantia).
- Coloque sempre a panela no centro da área de aquecimento.
- Não utilize painelas com fundos irregulares, amassados, com pontas salientes ou ásperas, pois aumentará o tempo de cozimento e o consumo de energia elétrica e ainda poderá danificar a mesa vitrocerâmica.

ATENÇÃO!

Para sua segurança, nunca utilize painelas de barro no cooktop.

ATENÇÃO!

- **Não utilize painelas esmaltadas, pois este material não resiste às altas temperaturas, podendo danificar a mesa vitrocerâmica (consulte o fabricante da panela).**
- Não utilize recipientes com diâmetro maior do que a área de aquecimento, principalmente nas áreas perto do painel de controle.
- O uso de recipiente com diâmetro menor do que a área de aquecimento deixará livre parte do calor, desperdiçando energia, além de poder provocar um acidente.
- Este produto está equipado com controle eletrônico de potência para cada área de aquecimento. Ao atingir o nível de potência selecionado, o Cooktop desliga a área de aquecimento automaticamente, mas entrará em funcionamento novamente após alguns segundos. Portanto, ligar e desligar as áreas de aquecimento é perfeitamente normal.
- Verifique periodicamente o estado da instalação elétrica do local onde o produto está instalado.
- Nunca coloque as mãos sobre a área de aquecimento, enquanto a letra "H" estiver ligada no display correspondente.

ATENÇÃO!

Painelas de cobre ou com fundo de cobre, poderão deixar marcas de resíduos metálicos, que causarão manchas permanentes na mesa vitrocerâmica.

6. Utilização do produto

O Cooktop possui um display com comandos digitais, ou seja, todas as operações são realizadas através de um leve toque nas teclas digitais, localizadas na parte frontal da mesa vitrocerâmica (Touch Control).

A confirmação dos comandos se dá por meio de um sinal sonoro (bip).

Painel de Comando

New Dominó Touch 2EV 30

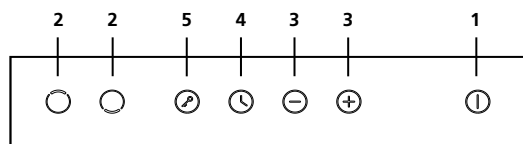

Fig. 17

1. Tecla liga/desliga
2. Seletor de área de aquecimento
3. Teclas de ajuste de potência/timer
4. Tecla do timer
5. Tecla de bloqueio do painel de comando

New Square Touch 4EV 60

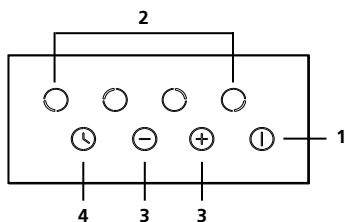

Fig. 18

1. Tecla liga/desliga
2. Seletor de área de aquecimento
3. Teclas de ajuste de potência/timer
4. Tecla do timer

Ligar

Para ligar o Cooktop, mantenha pressionada a tecla liga/desliga "ⓘ". No Cooktop New Dominó aparecerá "---" no display por 20 segundos. Caso nenhuma operação for efetuada durante este período, o Cooktop desliga-se automaticamente. No Cooktop New Square, após ligar, aparecerá "0" em todos os displays por 20 segundos. Caso nenhuma operação for efetuada durante este período, o Cooktop desliga-se automaticamente.

Desligar

Para desligar apenas uma área de aquecimento, selecione a área desejada e pressione a tecla de ajuste de potência "⊖" até aparecer o número "0".

Para desligar todas as áreas de aquecimento do Cooktop, pressione a tecla liga/desliga "ⓘ".

Selecionar o nível de potência

Com o Cooktop ligado, selecione uma área de aquecimento pressionando no display o símbolo correspondente à área de aquecimento desejada. Depois, ajuste a potência (de 1 a 9) através das teclas "⊕" e "⊖", sendo que após selecionado a potência, ela pode ser alterada a qualquer momento. Para cancelar a operação, pressione a tecla "⊖" até zerar o display ou a tecla "ⓘ".

Caso uma área de aquecimento estiver ativada e o display estiver bloqueado, é possível desligar a área de aquecimento simplesmente pressionando a tecla liga/desliga, conseqüentemente o Cooktop irá se desligar, mas o display continuará bloqueado.

Segue abaixo as áreas de aquecimento e suas respectivas teclas de comando:

New Dominó Touch 2EV 30 New Square Touch 4EV 60

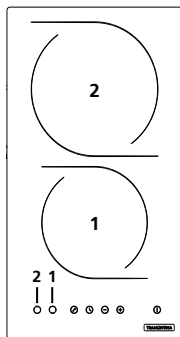

Fig. 19

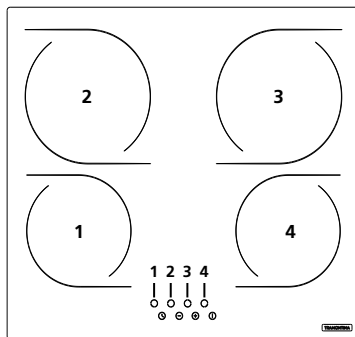

Fig. 20

Bloquear o painel de comando

ATENÇÃO!

Para sua maior segurança, ative o bloqueio do painel de comando para evitar de ligar ou alterar níveis de potência das áreas de aquecimento acidentalmente.

New Dominó Touch 2EV 30

1) **Bloquear** o produto:

Pressione a tecla de bloqueio "🔒" por alguns segundos até que apareça no display o símbolo "Loc".

2) **Desbloquear** o produto:

Pressione a tecla de bloqueio "🔒" por alguns segundos até que desapareça no display o símbolo "Loc".

New Square Touch 4EV 60

1) **Bloquear** o produto:

Pressione as teclas "+" e "-" por alguns segundos até que apareça no display o símbolo "Lo".

2) **Desbloquear** o produto:

Pressione as teclas "+" e "-" por alguns segundos até que desapareça no display o símbolo "Lo".

Indicação de calor residual

Quando a área de aquecimento for desligada (nível de potência "zero"), a superfície vitrocerâmica ainda estará quente o suficiente para causar queimaduras.

Para o Cooktop New Square, o respectivo display da área de aquecimento que está quente mostrará a letra "H" (figura 21). No caso do Cooktop New Dominó, o display mostrará "H" e um ponto vermelho ficará piscando acima da tecla da área de aquecimento que está quente.

Esta indicação somente desaparecerá quando a temperatura da mesa vitrocerâmica diminuir a um nível seguro, evitando o risco de queimaduras.



Fig. 21

ATENÇÃO!

A indicação de calor residual "H" apaga-se caso a energia elétrica for interrompida. Ao retornar a energia elétrica, o Cooktop ficará desligado e mesmo com a área de aquecimento ainda quente, o sinal "H" não irá aparecer.

Utilização dos níveis de potência

A título meramente ilustrativo, reportamos a tabela abaixo para uso das áreas de aquecimento.

Indicador de potência	Intensidade de calor	Dicas de cozimentos
1	Mínimo	Derreter manteiga, chocolate, etc. Manter os alimentos aquecidos.
2 - 3	Baixo	Preparar doces, salgados, cremes e molhos de cozimento longo. Aquecer pequenas quantidades de líquidos.
4	Médio Baixo	Descongelar alimentos e aquecer líquidos próximo ao ponto de ebulição.
5 - 6	Médio	Cozimento na temperatura de ebulição (água).
7 - 8	Médio Alto	Cozimento de carnes e cozimento de grandes quantidades de alimentos.
9	Máximo	Ferver grandes quantidades de líquidos, frituras em geral.

Tabela 3

Timer

New Dominó Touch 2EV 30

Esta função permite estabelecer o tempo de 01 a 120 minutos para o desligamento automático da área de aquecimento selecionada.

IMPORTANTE!

Esta função pode ser ativada nas duas áreas de aquecimento simultaneamente, sendo que o menor tempo programado ficará visível no display.

Programar:

Primeiramente ligue o Cooktop, defina uma área de aquecimento e um nível de potência. Depois, selecione o Timer "🕒" e ajuste o tempo conforme desejado, utilizando as teclas "+" e "-".

Após ajustado o tempo desejado, espere alguns segundos para que o Timer comece a contagem regressiva ou pressione a tecla da respectiva área de aquecimento para que o tempo comece a contar imediatamente.

Um ponto vermelho se acenderá acima da tecla do Timer, quando uma área de aquecimento estiver programada com o Timer. No display, o tempo restante ficará ciclando com a área de aquecimento e a potência selecionadas.

Quando o Timer finalizar seu tempo, a área de aquecimento selecionada irá se deligar automaticamente, soará três avisos sonoros (bip) e no display irá aparecer o símbolo "0". O display permanecerá ligado, e caso não houver nenhuma outra área de aquecimento ligada, e se nenhuma opção for selecionada dentro do período de 20 segundos, o display irá se desligar automaticamente.

Alterar:

A qualquer momento o Timer pode ser alterado. Para isso, selecione a área de aquecimento, pressione a tecla do Timer e ajuste o tempo conforme a necessidade através das teclas "+" e "-".

Após alguns segundos o novo tempo definido começará a contagem regressiva, ou pode-se pressionar a tecla da respectiva área de aquecimento para que ele comece imediatamente.

Cancelar:

Para cancelar a programação, selecione a área de aquecimento, pressione a tecla do Timer e zere o tempo através da tecla "0".

ATENÇÃO!

Caso a energia elétrica for interrompida, se perderá toda a programação. Ao retornar a energia o Cooktop ficará desligado.

New Square Touch 4EV 60

Esta função permite estabelecer o tempo de 01 a 99 minutos para o desligamento automático da área de aquecimento selecionada.

IMPORTANTE!

Esta função pode ser ativada para uma ou mais áreas de aquecimento simultaneamente, sendo que o tempo do Timer que é mostrado no display corresponde as áreas da esquerda para a direita.

Programar:

Primeiramente ligue o Cooktop, defina uma área de aquecimento e um nível de potência. Depois, selecione o Timer "🕒" e ajuste o tempo conforme desejado, utilizando as teclas "+" e "-".

Quando selecionado o tempo desejado, espere alguns segundos para que o Timer comece a contagem regressiva ou pressione a tecla da respectiva área de aquecimento para que o tempo comece a contar imediatamente.

Um ponto vermelho se acenderá no lado direito inferior do display da respectiva área de aquecimento, quando estiver programada com o Timer. O tempo restante fica disponível no display geral, porém se houver outras áreas de aquecimento programadas com o Timer, no display geral aparece o tempo correspondente as áreas da esquerda para a direita. Outra forma de consultar o tempo restante é pressionando a tecla da respectiva área de aquecimento.

Caso o Conta Minutos estiver programado, o tempo deste ficará disponível no display geral, independente se houver Timer de menor tempo selecionado nas áreas de aquecimento. Neste caso, somente é possível consultar o tempo do Timer pressionando a respectiva tecla da área de aquecimento.

Ao final do tempo programado, a área de aquecimento desliga-se automaticamente, o símbolo "H" fica piscando no display da respectiva área e o Cooktop emite um sinal sonoro durante 30 segundos. Caso não tenha mais nenhuma área de aquecimento ligada, o Cooktop desliga-se automaticamente.

Alterar:

A qualquer momento o Timer pode ser alterado. Para isso, selecione a área de aquecimento, pressione a tecla do Timer e ajuste o tempo conforme a necessidade através das teclas "+" e "-".

Após alguns segundos o novo tempo definido começará a contagem regressiva, ou pode-se pressionar a tecla da respectiva área de aquecimento para que ele comece imediatamente.

Cancelar:

Para cancelar a programação, selecione a área de aquecimento, pressione a tecla do Timer e zere o tempo através da tecla "0".

Caso a área de aquecimento programada com o Timer for desligada, o Timer é cancelado automaticamente.

ATENÇÃO!

Caso a energia elétrica for interrompida, se perderá toda a programação do Timer. Ao retornar a energia o Cooktop ficará desligado.

Conta Minutos

ATENÇÃO!

Essa função está disponível somente para o Cooktop New Square Touch 4EV 60.

Esta opção permite que seja programado um determinado tempo com uma ou mais áreas de aquecimento selecionadas. **Portanto, esta função tem a finalidade de avisar que um tempo predeterminado acabou, e não de desligar uma área de aquecimento do Cooktop.**

IMPORTANTE!

Para acionar, alterar ou cancelar a função Conta Minutos, nenhum display de área de aquecimento poderá estar selecionado (display com maior luminosidade), pois caso estiver, não será acionada a função Conta Minutos, e sim o Timer.

Programar:

Para acionar a função, ligue o Cooktop, programe uma ou mais áreas de aquecimento com um nível de potência e aguarde até que o display da(s) área(s) acionada(s) não esteja(m) mais destacado(s) (display com maior luminosidade). Somente após esse processo, pressione a tecla “⌚” e ajuste o tempo conforme desejado através das teclas “+” e “-”.

Quando selecionado o tempo desejado, espere alguns segundos para que o Conta Minutos comece a contagem regressiva.

O tempo restante fica visível no display geral do Cooktop. Caso alguma área de aquecimento esteja com o Timer programado, ainda assim o tempo que fica visível no display geral é o do Conta Minutos.

O término do tempo é notificado através de um sinal sonoro durante 30 segundos. Se não houver nenhuma área de aquecimento selecionada, o Cooktop irá se desligar automaticamente. Mas, se existir alguma área de aquecimento selecionada, esta, por sua vez, continuará ligada mesmo com o fim do tempo programado.

Alterar:

A qualquer momento o Conta Minutos pode ser alterado. Para isso, selecione a área de aquecimento, pressione a tecla “⌚” e ajuste o tempo conforme a necessidade através das teclas “+” e “-”.

Após alguns segundos, o novo tempo definido começará a contagem regressiva.

Cancelar:

Para cancelar a programação, pressione a tecla “⌚” e zere o tempo através da tecla “0”. Caso o Cooktop for desligado na tecla “⏻”, o Conta Minutos também é cancelado.

7. Desligamento automático de segurança

Se uma ou mais áreas de aquecimento permanecerem ligadas por um longo período de tempo, estas **serão desligadas automaticamente por segurança, independente do display estar bloqueado ou não.**

Este período pode variar em função do nível de potência selecionado, conforme tabela 4.

Nível de potência	Tempo para desligamento
1 - 2	6 horas
3 - 4	5 horas
5	4 horas
6 - 9	1 hora e 30 minutos

Tabela 4

8. Limpeza

- Antes de efetuar qualquer operação de limpeza, desligue seu Cooktop Vitrocerâmico.
- Para aumentar a vida útil de seu produto e evitar manchas, limpe imediatamente qualquer líquido ou resíduo que cair sobre a mesa vitrocerâmica.

ATENÇÃO!

A limpeza da superfície vitrocerâmica deve ser realizada sempre com ela fria. Entretanto, quando objetos plásticos, folhas de alumínio, e alimentos que em sua composição contêm açúcar, entrarem em contato com a superfície vitrocerâmica aquecida, será necessário retirar estes resíduos enquanto ela estiver quente, utilizando a espátula especial (acompanha o produto). Após a superfície vitrocerâmica esfriar, não será possível remover estes resíduos derretidos (açúcar, plástico ou papel alumínio).

- Limpe sempre após cada uso. Isto garante o bom estado do produto, além de facilitar a limpeza.
- Para a limpeza utilize somente: espátula especial, detergente/sabão neutro, esponja ou pano macio, papel toalha e água.
- Sempre após a limpeza, enxugue bem o produto.
- Elimine pequenas sujeiras com pano úmido.
- Nunca utilize para limpeza produtos abrasivos como: saponáceo, esponjas abrasivas ou de aço, detergentes corrosivos, ou objetos pontiagudos que possam riscar a peça.
- Não utilize produtos inflamáveis para a limpeza.
- **Não utilize máquinas de limpeza a vapor neste equipamento.**
- Sendo necessário, chame o Serviço Autorizado para qualquer manutenção corretiva em seu produto. Este serviço não é gratuito.
- Para remover manchas persistentes, utilize a Pasta de Limpeza para vidro e vitrocerâmicos TRAMONTINA.
- O uso da espátula especial para superfície vitrocerâmica (acompanha o produto) não danifica a mesa se for utilizada no ângulo de 30° (figura 22).



Fig. 22

Os acessórios de limpeza podem ser adquiridos no Serviço Autorizado TRAMONTINA.

Pasta para polir vidro e vitrocerâmico: 94537/005
Luva de microfibra para limpeza: 94537/004

9. Especificações técnicas

Modelo	New Dominó Touch 2EV 30	New Square Touch 4EV 60	
Referência	94748/022	94747/022	
Tensão (V)	220 ± 5%	220 ± 5%	
Frequência (Hz)	50 - 60	50 - 60	
Potência máxima (kW)	3,0	6,0	
Área de aquecimento Ø 165 mm (kW)	1,2	1,2 (2x)	
Área de aquecimento Ø 200 mm (kW)	1,8	1,8 (2x)	
Consumo máximo (kWh)	1,9	3,7	
Disjuntor termomagnético (A)	16	32	
Grau de proteção	IPX0	IPX0	
Classe de construção	Classe I	Classe I	
Dimensões (mm)	Largura	290	590
	Profundidade	520	520
	Altura	74	60
Pesos (kg)	Líquido	4,8	8,9
	Bruto	5,6	10,1

Tabela 5

Área de aquecimento	Cooktop New Dominó Touch 2EV 30		Cooktop New Square Touch 4EV 60	
	Ø 165 mm	Ø 200 mm	Ø 165 mm	Ø 200 mm
Consumo nível 1 (kWh)	0,065	0,100	0,045	0,070
Consumo nível 2 (kWh)	0,105	0,160	0,085	0,125
Consumo nível 3 (kWh)	0,145	0,220	0,145	0,225
Consumo nível 4 (kWh)	0,205	0,310	0,190	0,290
Consumo nível 5 (kWh)	0,285	0,435	0,235	0,365
Consumo nível 6 (kWh)	0,365	0,550	0,330	0,500
Consumo nível 7 (kWh)	0,490	0,730	0,305	0,480
Consumo nível 8 (kWh)	0,640	0,940	0,425	0,640
Consumo nível 9 (kWh)	0,860	1,040	0,815	1,225

Tabela 6

10. Termo de garantia

- A **TRAMONTINA TEEC S.A.** oferece garantia a este produto por ela comercializado contra qualquer vício ou defeito de fabricação pelo período total de 12 (doze) meses, sendo 09 (nove) meses de garantia contratual e 90 (noventa) dias de garantia legal, conforme estabelece o artigo 26 do Código de Defesa do Consumidor.
- O prazo de contagem da garantia inicia-se com a emissão da Nota Fiscal de venda do equipamento, que deverá ser anexada ao presente termo, sendo que a garantia será válida somente mediante apresentação da nota fiscal de compra.
- A garantia compreende a substituição de peças e mão

de obra no reparo de vícios ou defeitos de fabricação constatados pela **TRAMONTINA TEEC S.A.** e efetivados pelo Serviço Autorizado **TRAMONTINA**, nas cidades que possuem Serviço Autorizado.

- As peças plásticas, borrachas, e as peças sujeitas ao desgaste natural pelo uso: LEDs indicadores, mesa vitrocerâmica, acessórios, bem como a mão de obra utilizada na aplicação das peças e as consequências advindas dessas ocorrências não possuem garantia contratual. **A Tramontina TEEC S.A.** apenas respeita a garantia legal, de 90 dias, contados a partir da data de emissão da nota fiscal do produto ou da assistência técnica prestada.

Ficam invalidadas as garantias legal e/ou contratual se:

- As recomendações de uso e de limpeza deste manual não forem respeitadas.
- O **Cooktop TRAMONTINA** for instalado ou utilizado em desacordo com o Manual de Instruções.
- O **Cooktop TRAMONTINA** for ligado em tensão diferente da especificada.
- O **Cooktop TRAMONTINA** tiver recebido maus tratos, descuidos, (riscos, deformações ou similares em consequência da utilização, bem como aplicação de produtos químicos, abrasivos ou similares que

provoquem danos à qualidade do material ou componente) ou ainda sofrido alterações modificações ou consertos feitos por pessoas ou entidades não credenciadas pela **TRAMONTINA TEEC S.A.**

- O problema tiver sido causado por acidente ou má utilização do produto pelo consumidor.
- O **Cooktop TRAMONTINA** não for utilizado exclusivamente para uso doméstico.
- A etiqueta de identificação do produto tiver o número de série retirado e/ou alterado.

As garantias legal e/ou contratual não cobrem:

- Peças desgastadas pelo uso normal/natural.
- Não funcionamento ou falhas decorrentes de interrupções de fornecimento de energia elétrica no local onde o **Cooktop TRAMONTINA** está instalado, ou oscilações de tensão superiores ao estabelecido neste manual.
- Peças danificadas devido a acidentes de transporte ou manuseio, amassamentos, riscos, quedas ou atos e efeitos da natureza, tais como descargas atmosféricas, chuva, inundação, etc.
- Transporte até o local definitivo da instalação, peças, materiais e mão de obra para a preparação do local onde será instalado o **Cooktop TRAMONTINA**, tais como: rede elétrica, aterramento, alvenaria, móveis, etc.
- Funcionamento anormal do **Cooktop TRAMONTINA** decorrente da falta de limpeza e excesso de resíduos.

• Caso seja necessário a utilização de materiais que não acompanham o produto, bem como a mão de obra específica para a preparação do local da instalação. As despesas decorrentes serão de inteira responsabilidade do consumidor.

- Transporte do produto da fábrica para a casa do cliente, ou vice-versa.
- Despesas referentes ao local de instalação, como móveis ou mesmo o tempo de granito, mármore ou outro material qualquer.
- Despesas por atendimento onde não for constatado nenhum vício ou defeito de fabricação ou decorrentes da não observação às orientações de uso constantes neste manual de instruções ou no próprio produto, serão passíveis de cobrança.

Condições de garantia:

- Nas localidades não servidas pela Rede de Serviço Autorizado ou fora do perímetro urbano, o Cooktop que necessitar de conserto na garantia deverá ser entregue ao Serviço Autorizado mais próximo, com despesas de frete e riscos de acidente por conta do cliente proprietário.
- Despesas decorrentes de instalação de peças que não pertençam ao **Cooktop TRAMONTINA**, são de responsabilidade do consumidor.
- A **TRAMONTINA TEEC S.A.**, devido a evolução contínua de seus produtos, reserva-se o direito de alterar

características gerais, técnicas e estéticas sem prévio aviso.

- A garantia é válida somente para produtos vendidos e utilizados no território brasileiro.
- Este aparelho, antes de deixar a fábrica, foi testado e controlado por pessoal especializado, de modo a garantir os melhores resultados de funcionamento. As peças de reposição originais se encontram junto à Rede de Serviço Autorizado.
- Qualquer vício ou defeito que for constatado neste produto deve ser imediatamente comunicado ao

Serviço Autorizado TRAMONTINA mais próximo de sua residência, cujo contato e endereço pode ser encontrado na relação que acompanha o produto, no site (www.tramontina.com.br), ou informado pelo Serviço de Atendimento ao Consumidor TRAMONTINA.

- Qualquer manutenção ou regulagem que se fizer necessária, deverá ser realizada com cuidado e por pessoal qualificado. Por este motivo recomendamos recorrer sempre à Rede de Serviços Autorizados, especificando a marca e modelo de seu aparelho, bem como o número de série, que se encontram na etiqueta da caixa externa ou na parte inferior do **Cooktop TRAMONTINA**.

Nota!

Todas as peças comprovadamente com vício ou defeito de fabricação, a serem constatados pela TRAMONTINA TEEC S.A. e/ou pelo Serviço Autorizado TRAMONTINA, desde que dentro da garantia, serão substituídas sem custo, não havendo a troca do equipamento.

11. Responsabilidade ambiental

A TRAMONTINA faz o gerenciamento dos recursos naturais para otimizar suas utilizações, reduzir os desperdícios e assim minimizar os impactos dos seus consumos e de seus produtos.

Saiba mais em tramontina.com.br/sobre/responsabilidade-ambiental

Embalagem

Os materiais que compõem a embalagem são recicláveis. Por isso, para fazer o descarte, separe adequadamente os plásticos, papéis, papelão, entre outros, que fazem parte da embalagem deste produto, destinando-os, preferencialmente, a recicladores.

Produto

Este produto é desenvolvido com materiais recicláveis e que podem ser reutilizados, contudo não pode ser descartado junto ao lixo doméstico. Desta forma, observe a legislação local para fazer o descarte do seu produto de forma correta, sem prejudicar o meio ambiente.

12. Central de Atendimento Tramontina



+55 [11] 4861.3981
atendimento@
tramontina.com



A Central de Atendimento Tramontina está disponível para esclarecer dúvidas, ouvir críticas, sugestões e registrar reclamações de nossos produtos, de segunda a sexta-feira das 7h30 às 17h.

Troque as peças de reposição somente em Assistência Técnica autorizada pela Tramontina.

Consulte a lista de Assistências Técnicas autorizadas Tramontina através do site:

<https://www.tramontina.com.br/atendimento-suporte/assistencia-tecnica> ou no código QR ao lado.

**Tramontina TEEC S.A. - Rodovia BR 470 - Km 230
CEP 95185-000 - Carlos Barbosa - RS - Brasil
tramontina.com.br**

ATENÇÃO!

Antes de ligar para o Serviço Autorizado TRAMONTINA para solicitar atendimento em garantia, tenha em mãos para informar:

- Nome, número e data da nota fiscal da loja onde adquiriu o produto.
- Número de Série abaixo citado, ou localizado na etiqueta de identificação do produto.

Número de Série de seu produto:

TRAMONTINA

tramontina.com.br